

## 安全上の注意

# ゆっくり振り子 取扱説明書

- お買い上げいただきありがとうございます。
- ご使用前に、この取扱説明書を必ずお読みのうえ、正しくお使いください。
- この取扱説明書は必ず保管してください。

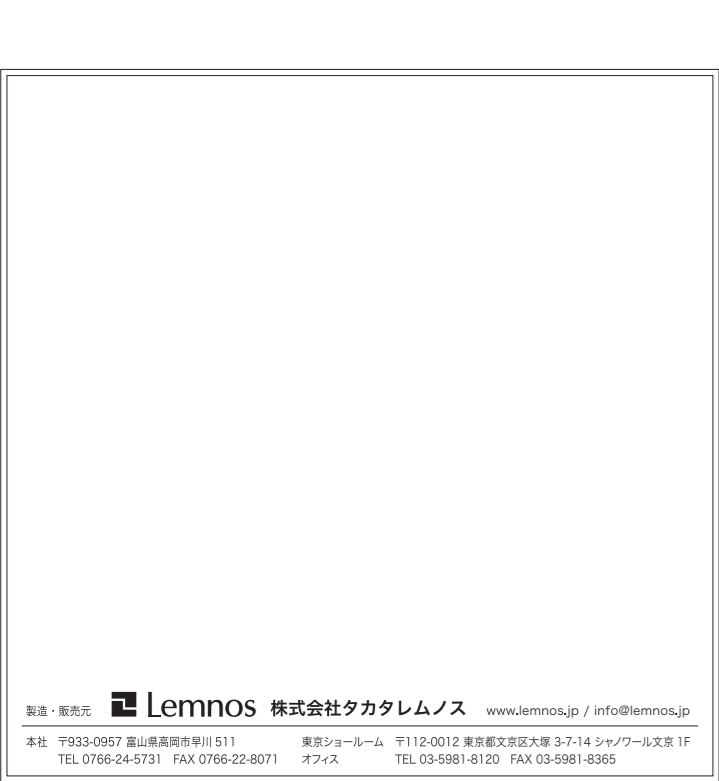





取扱説明書 640064-2

## 安全上の注意

### よくお読みのうえ、必ずお守りください。

ここに示した注意事項は、あなたや他の人への危害や損害を未然に防ぐためのものです。必ず守ってください。

マークの説明		<b>死亡または重傷などを負う可能性が想定される内容</b>
		<b>傷害を負う可能性、または物的傷害のみが発生する可能性が想定される内容</b>
		<b>してはいけない「禁止」行為</b>
		<b>必ず実行していただく内容</b>

#### ■誤飲による事故防止について

 小さな部品や電池は、幼児の手の届く所に置かないでください。万一、飲み込んだ場合は、すぐに医師の治療を受けてください。

#### ■電池について

- 電池から液漏れが起きた場合は、素手で触らず、ゴム手袋をして電池を外してください。
- 電池から漏れた液が眼に入った場合は、失明する恐れがありますので、すぐにきれいな水で洗い、医師の治療を受けてください。また、皮膚や衣類に付着した場合は、水で洗い流してください。
- ショート、分解、加熱、火に入れるなどしないでください。液漏れ、発熱、破裂の原因になります。

#### 電池の使い方を間違えると、発熱、破裂の危険や液漏れにより、人体や時計まわりを傷めることがあります。

- +（プラス）、-（マイナス）を逆に入れてください。
- 指定された電池を使用してください。
- 使い切った電池は速やかに取り出してください。
- 長時間使用しない場合は、電池を取り出してください。
- 電池を充電しないでください。
- 時計が動かない等の場合、電池端子が汚れている場合があります。柔らかい布などでクリーニングしてください。
- 振り子の電池は、新しい電池と使用した電池や、種類の異なる電池の混用はしないでください。
- 製品仕様の「電池寿命」を確認し、ムーブメントは1年、振り子は6ヶ月経過したら、電池が動いていても新しい電池とお取り替えてください。

#### ■取扱いについて

 時計は精密機器です。落としたりして衝撃を与えないでください。故障や破損の原因になります。

 分解禁止

## ご使用場所

次のような場所では使わないでください。

機械・ケース・電池の品質が低下し、精度不良になったり、時計・電池の寿命が短くなります。

- 温度が+50℃（50度）以上になる所。例えば、長時間直射日光にあたる所。暖房器具等の熱風や火気に近い所。
- 冷暖房器具の送風が直接あたる場所。
- 温度が−10℃（氷点下10度）以下になる所。（プラスチックの部品や電池の劣化が起こることがあります。）
- 浴室など、湿気が多い所。
- ほこりが多く発生する場所。（空気中のちり等が機械部にたまって、時計が止まることがあります。）
- テレビ・OA機器・オーディオの側など、強い磁気が発生する所。（磁力の影響で、時計の進みや遅れが生じたり、止まることがあります。）
- 車中や船舶、工事現場など、振動の激しい所。
- 温泉場など、ガスの発生する所。
- 多くの油を使用する所。（霧状になった油分がケースや機械部に付着し、汚れや止まりの原因になります。）
- 木製の時計の場合、非常に乾燥した状態や多湿な状態が長く続くと痛むことがあります。
- プラスチック製の時計の場合や、機械部のプラスチックは、軟質のポリ塩化ビニルに長い間、直接ふれさせておくと、相互に色移りしたり、付着することがあります。
- 室外で使用しないでください。

 禁止

## ご使用頂く電池について

本製品における電池仕様は、1.5Vのアルカリ乾電池またはマンガン乾電池です。故障などの原因になりますので、下記の電池は使用しないでください。

 注意
※オキシライド乾電池（初期電圧の高い高性能電池）には対応しておりません。機械に不具合が起きる可能性がありますので、使用しないでください。

※充電式電池は電圧が低いので（1.2V）、弊社製品には使用しないでください。

※本製品は、単3形乾電池2本、振り子の電池ホルダーの⊕⊖表示に合わせて正しく入れてください。

## 時計作動音について

クロック ムーブメント <p>ステップ秒針タイプ と スイープ秒針タイプ の機能</p>
<ul style="list-style-type: none"><li>・ステップ秒針 → 秒針が1秒に1回進みます（ベーシックな動き）</li> <li>・スイープ秒針 → 秒針が1秒を4分割して細かく進みます（滑らかな動き）</li></ul>
ステップ秒針タイプ と スイープ秒針タイプ の作動音について
<ul style="list-style-type: none"><li>・ステップ秒針 → 毎秒、音が発生します</li> <li>・スイープ秒針 → 毎秒、音が発生します（1秒を分割して進む小刻みな音）</li></ul>

#### 時計から聞こえる作動音について

・時計を掛ける環境や状況によって、聞こえてくる作業音に変化が生じます。

※時計完成体から発生する作動音は枠体や壁面などに振動が共鳴しますので、音の大きさに違いが生じます。

※商品は同じタイプの商品であっても、個々に作動音には違いがあります。これは上記の理由をはじめとして複数の要因が重なり合って生じるものです。
※時計内部は歯車構造なので、時計の機能が異常なく作動している場合でも、個体差はありますが、年数が経過すると作動音が少しずつ大きくなっていきます。

## 裸剣タイプの場合

裸剣タイプ時計：風防カバーを備えておらず、時計針が剥き出しとなっている時計です。

- 時計針を直接触れられる状態になりますが、故障の原因になりますので**時計針にはお手を触れないでください。**（時刻合わせはムーブメント裏の「針回しつまみ」を使用してください）
- 時計針が時計表面部に接触した場合、下記の不具合が発生する可能性がありますので、お取扱いにご注意ください。→「時計針の位置ズレ（時計針設定箇所からのズレ）／針の変形／針同士の接触／時間遅れ／時計文字盤面の損傷など」
- お子様の手の届かない所でご使用ください。

## 製品仕様

時間精度：平均月差 ±20 秒以内（気温 5℃～35℃で使用した場合） 使用温度範囲：-10℃～+50℃(85%RH 以下 ※結露しないこと)
電池仕様：単3形乾電池 使用数3本（ムーブメント1本、振り子2本） アルカリ、またはマンガン電池 [size AA/1.5V/LR6 or R6P]
電池寿命：ムーブメント 約1年（アルカリ、またはマンガン電池の場合） 振り子 約6ヶ月（アルカリ、またはマンガン電池の場合）
付属品：単3マンガン乾電池 3個 壁掛け用木ネジ 1個 取扱説明書（本書） 1部

※製品仕様は改良のため、予告なく変更することがあります。

※付属の電池は工場出荷時に入れていますので、電池寿命が製品仕様より短い場合があります。

## ご使用方法

- 振り子を取り付ける**
【振り竿】または【振り子】が取り付けられていない場合は図のように取り付けてください。

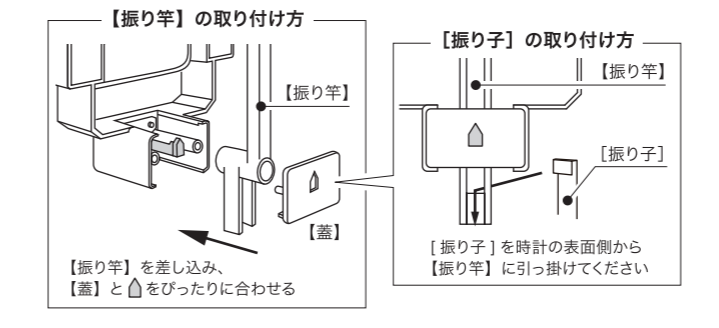

- 振り子の動きと時計は連動しておりません。振り子を止めても時計は正確に作動します。
- 【振り子】の引っ掛け部分が変形していないかどうかお確かめの上、取り付け作業を行ってください。
- 【振り子】の引っ掛け部分に強い力がかかると、変形・破損などの不具合が発生する可能性があります。お取り扱いにはご注意ください。

 注意

- 振り子に電池を入れる**
単3形乾電池を2本、振り子の電池ホルダーの⊕⊖表示に合わせて正しく入れてください。
※⊕⊖を逆に入れると振り子は動きません。
※テープ等で【振り竿】がロックされている場合は取り外してください。

- ムーブメントに電池を入れる**
単3形乾電池を1本、ムーブメントの電池ホルダーの⊕⊖表示に合わせて正しく入れると、時計が動き始めます。
※蓋がある場合は取り外し、電池を入れた後に再び戻してください。
※⊕⊖を逆に入れると時計は動きません。

- 時刻を合わせる**
針合せつまみを矢印の方向（反時計回り）へ回し、時刻を合わせます。
**時計部**

- 時計を掛ける**
**時計の掛け方**をお読みのうえ、正しくお使いください。

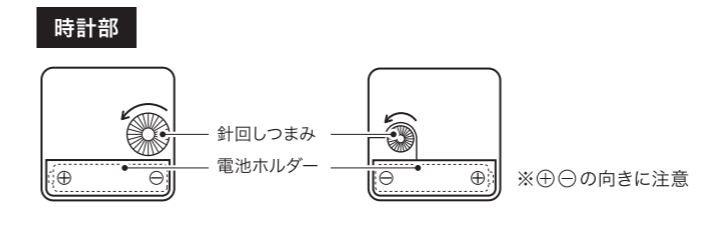

- 時計を掛ける**
**時計の掛け方**をお読みのうえ、正しくお使いください。

- 時計は垂直に掛けてください**
  - 垂直に掛けないと、【振り子】が止まったり動きが不規則になります。
  - 扇風機やエアコンなどの風が当たると、【振り子】が止まったり動きが不規則になります。
  - お子様の手の届くところに設置しないでください。

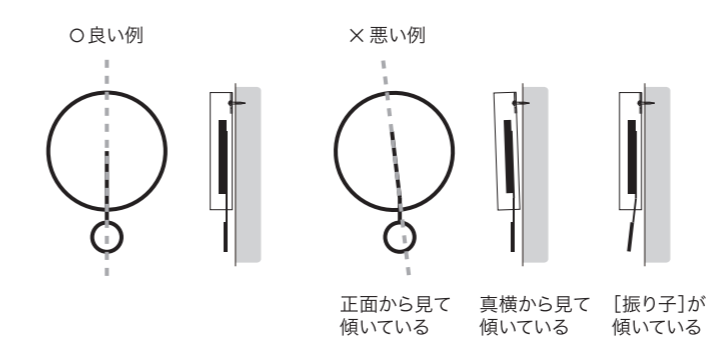

## 時計の掛け方

-  注意
**掛け方が不適切な場合、時計が落下する危険があります。**
  - 垂直に掛けてください。傾くと掛け具から外れる恐れがあります。
  - 掛けたときは、上下、左右、そして手前に軽く動かし、壁掛け金具（または壁掛け穴）に壁掛け用木ネジがしっかり掛かっていることを確認してください。**

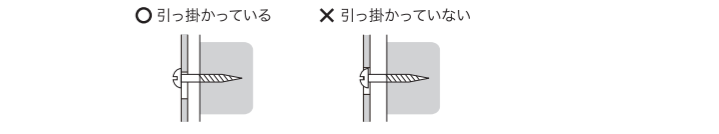

- 市販の掛け具を使用するときは、壁掛け金具（または壁掛け穴）にしっかり掛かるものを選んでください。
- 粘着式や吸盤式は時計が落下する危険がありますので、使用しないでください。
- ドアを開閉するときの振動が伝わらないところに設置してください。

- ◆**木の厚い壁・木の柱に掛ける場合**

付属の壁掛け用木ネジをご使用ください。ネジは壁面へ垂直に、壁面からのネジの残しが 5mm 程になるようにねじ込んでください。隙間が大きく不安定な場合は、ネジをさらにねじ込んで調節してください。



- ◆**石膏ボード・コンクリート等の壁に掛ける場合**

付属の壁掛け用木ネジは使用しないでください。壁の材質・構造と時計の重量に合った、市販の掛け具をご使用ください。その際、両面テープ式や吸盤式は時計が落下する危険がありますので、使用しないでください。



### お手入れについて

- ・ホコリは柔らかい布で乾拭き、またはハタキで軽く払ってください。
- ・木製の汚れがひどいときは、水分をしっかり切った柔らかい布で拭き取ってください。その後に水分が残らないように乾いた柔らかい布でよく拭き取ってください。
- ・金属製やプラスチック製の汚れがひどいときは、水で薄めた中性洗剤や石けん水を柔らかい布に少量つけて拭き取ってください。その後に水分が残らないように乾いた柔らかい布でよく拭き取ってください。
- ・時計を壁面に掛けた場合、ケース等の静電気により、時計及び壁面が汚れる恐れがありますので、定期的に汚れを落としてください。
- ・時計の針に触れないように、ご注意ください。

-  注意
**誤った方法でお手入れをすると表面の色艶が変化したり、色落ちする恐れがあります。次のことをお守りください。**
  - 木製品の場合は木の表面を強くこすらない。
  - 木製品には洗剤を使用しないでください。
  - 漂白剤や化学ぞうきん、ベンジン、シンナー、アルコール、スプレー式クリーナー類、みがき粉などを使用しないでください。

## 故障かな?と思ったら

症状	原因	処置
針が動かない。	<ul style="list-style-type: none"><li>・電池が入っていない。</li> <li>・電池が正しい向きで入っていない。</li> <li>・電池接片の導通不良。</li></ul>	<ul style="list-style-type: none"><li>・新しい電池を、電池の向きを確かめて入れてください。</li> <li>・接片の表面を拭いてください。</li></ul>
時間が遅れる、または進む。	<ul style="list-style-type: none"><li>・時間精度は温度の影響を受けて、遅れ進みが生じます。</li></ul>	<ul style="list-style-type: none"><li>・誤差が累積されたときは、針回しつまみを必ず矢印方向に回して時刻を修正してください。</li></ul>
【振り子】の動きが悪い、または鈍くなった。	<ul style="list-style-type: none"><li>・電池切れの可能性が</li> <li>・時計が傾いている。</li></ul>	<ul style="list-style-type: none"><li>・新しい電池に交換してください。</li> <li>・垂直に掛けてください。</li></ul>



# Slow pendulum clock

## User's Manual

- Thank you for purchasing this product.
- Before using this product please make sure you read these Instructions for Use and use the product properly.
- Please make sure you keep these Instructions for Use in a safe place for future reference.







The symbol on the product, packaging, and/or accompanying document indicates that this product should not be disposed with normal household waste. This product shall be taken to the applicable collection point for recycling. The correct disposal of your old product will help prevent potential negative consequences for the environment and human health. For more information about recycling of this product, please contact the shop where you purchased the product, or your local authority.



This symbol on the battery or on the packaging indicates that the battery provided with this product shall not be treated as household waste. Please inform yourself about the local rules on separate collection of batteries. The correct disposal of batteries helps to prevent potentially negative consequences for the environment and human health.

### Safety advice Please read and strictly follow these instructions

The safety precautions provided on the following pages are intended to prevent harm or damage to yourself and others. Please ensure you always observe them.

Explanation of symbols	 Content carries the possibility of causing death or serious injury  Content carries the possibility of causing injury or the possibility of physical damage arising  Actions that are prohibited  Actions that are compulsory
------------------------	---

#### Prevent accidental battery ingestion

 Please do not put small parts or batteries within the reach of small children. Should the product be swallowed please seek immediate medical treatment from a doctor.

#### Battery warnings and cautions

- In the case that liquid is leaking from the battery please use rubber gloves to remove battery and do not touch it with your bare hands.
- In the case that liquid leaking from the battery enters the eyes, wash cleanly away with water immediately because there is the danger of becoming blind and please seek treatment from a doctor. In addition, please wash away with water if the content becomes attached to the skin or clothes.
- Do not short-circuit, disassemble, heat or put the product in a fire. This can cause leakage of liquid, over-hearing or explosion.

**If the batteries are not used correctly there will be the danger of over-heating, explosion, or leaking that will cause damage to the human body or area surrounding the clock.**

- Be careful not to place the + (positive) and - (negative) ends in the opposite positions.
- Please use the correct batteries, as specified.
- Please quickly remove used batteries.
- Please remove the batteries if the product is not going to be used for a long period of time.
- Do not recharge the batteries.
- If the clock is not working it may be because the battery terminals are dirty. Please clean them with a soft cloth.
- Do not use a mixture of new and used batteries, and also do not mix different types of battery for the pendulum.
- Check the "Battery Life" in the product specifications part of this manual; use new batteries after 1 year for the movement and after 6 months for the pendulum, even if the old ones can still be used.

#### Additional cautions

 This clock is a precision instrument. Please do not drop it or cause any other shock to it. This may cause failure, damage, or breakage.

 Do not disassemble or alter the product to avoid product failure and/or personal injury.

### For proper use

Please do not use the clock in the following kinds of places. The quality of the mechanics, case and batteries will deteriorate, accuracy will be poor and the length of the life of the clock and battery will be shortened.

- Places with a temperature above +50°C/+122 °F. For example, places that have long hours of direct sunlight. Places close to the fire or hot air coming from heating appliances.
- In places directly in the air stream coming from cooling and heating appliances.
- Places with a temperature of less than -10°C/+14°F (10 degrees below freezing point) (This can cause deterioration of plastic parts or batteries.)
- In places that have high humidity, such as bathrooms.
- Places that have a lot of dust. (If particles in the air get caught in the mechanical parts, the clock may stop.)
- In places where there are strong magnetic fields, such as next to a television, office automation equipment or audio equipment. (The effect of the magnetic force may cause the clock to go fast or slow or to stop.)
- In places with strong vibration, such as in cars, on boats, or at construction sites.
- Places where gas is emitted, such as at hot springs.
- Places where a lot of oil is used. (If vaporized oil sticks to the case or mechanical parts, this will cause the product to become soiled or stop working.)
- The wooden frame may become damaged if it is in very dry or very humid conditions for a long time.
- If the plastic surface of the main body of the clockcover is in direct contact with soft polyvinyl chloride for a long time, the colors may be transferred or the plastic and soft polyvinyl chloride may be stuck together.
- Please do not use it outside.

### About the type of battery required

**Battery specification of this product is manganese batteries or alkaline batteries, of 1.5V. Please do not use the following batteries for it may result in damage to our product.**

- \* Oxryde batteries (high-performance batteries with high initial voltage) are not supported. Please do not use them as they may cause machine malfunctions.
- \* Because the voltage is low (1.2V), please do not use the charge-type battery for our product.

### About the ticking of the clock

Clock movement  
Function of a step second hand type and the sweep second hand type

- The step second hand → The second hand advances once every second.(Basic movement)
- The sweep second hand → One second is divided into 4 movements. It moves smoothly. (Smooth movement)

The operation sound of the sweep second hand type and step second hand type

- The step second hand → Per second, sound is generated.
- The sweep second hand → Per second, sound occurs. (Go by dividing one second. Stutter sound.)

The operation sound you hear from the clock

- Operation sound you hear will vary depending on the situation and environment in which to hang a wall clock.
- \* There are differences in the size of the sound operation noise generated from the complete body clock, because the vibration is in resonance, such as the wall or frame.
- \* Even those of the same type, there is a difference in sound working individually even if the product. This is caused by the presence of several factors overlap including the reasons mentioned above.
- \* The inside of the clock so gear structure, even if the function of the clock is operating normally, there are individual differences, but the number of years has elapsed, the operation noise will increase little by little.

### If the clock has no cover

Some clocks have no cover and the clock hands are not protected.

- Please refrain from touching the clock hands to prevent failure of the clock. (When adjusting the time, turn the knob to the clock hands which is on the clock movement.)
- The clock may malfunction if the hands come into contact with the clock face. Please handle them with care. →Positional deviation of the clock hand (the hand has deviated from its correct position) / Deformation to a hand / Hands in contact with each other / Clock is losing time / Damage to a clock face
- Keep the clock out of reach of children when it is in use.

### Product specifications

Accuracy of time : average monthly difference ±20 seconds (in the case of being used in a temperature range of +5°C/+41°F ~ +35°C/+95°F)

Operating temperature range : -10°C/+14°F ~ +50°C/+122°F (below 85%RH)

Battery to be used : Size AA dry battery (3 battery / 1 for movement and 2 for pendulum)  
Alkaline or manganese battery [size AA/1.5V/LR6 or R6P]

Life on battery : movement Approximately one year  
(in the case of an alkaline or manganese battery),  
pendulum Approximately six months  
(in the case of an alkaline or manganese battery)

Accessories : AA (R6P) Manganese battery (3)  
Wall-mounting wood screw (1)  
User's Manual (English) (1)

- \* Product specifications may change without prior notice to make improvements.
- \* The battery provided has been kept in factory storage so it may not last as long as the specified battery life.

### How to use ※For the clock to start properly, please note the following instructions.

#### ① Set the pendulum

If the [rod] or [pendulum] is not attached, see the following images and attach it.

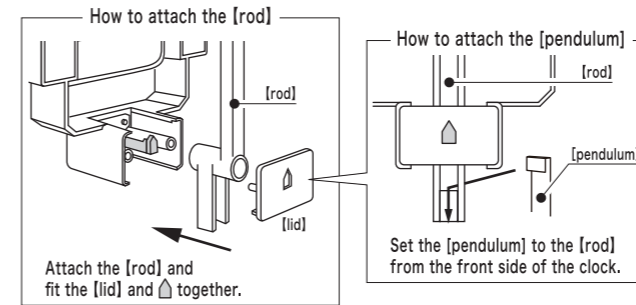

- The movement of the pendulum and the clock are not linked. The clock will continue to work correctly if the pendulum's movement is stopped.
- Check for any deformation of the [pendulum] before attaching it.
- The clock may incur deformation or damage if strong pressure is applied to the hook of the [pendulum]. Please handle it with care.

#### ② Insert batteries into the pendulum

Correctly insert two AA batteries into the pendulum's battery holder. The pendulum will gradually start to work.

- ※The pendulum will not function if the batteries are inserted incorrectly.
- ※If the rod is locked with tapes, remove the tapes.

#### ③ Insert the battery into the clock movement.

Correctly insert an AA batteries into the movement's battery holder. The clock will start to work.

- ※If the holder has a lid, first remove and then replace it after inserting the battery.
- ※The clock will not function if the batteries are inserted incorrectly.

#### ④ Adjust the time

Set the time by turning the knob to move the clock hands anticlockwise.

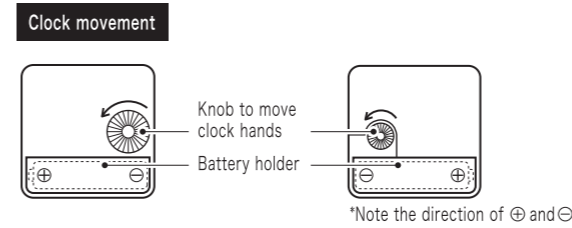

#### ⑤ Mount the clock

Please read "How to mount the clock" and use it correctly.

- Please mount it straight.
- The pendulum may stop or work irregularly if the clock is not mounted straight.
- Air hitting the clock from a fan or air conditioner may cause the pendulum to stop or work irregularly.
- Ensure you place it out of reach of children; if hit, the pendulum may stop or work irregularly.

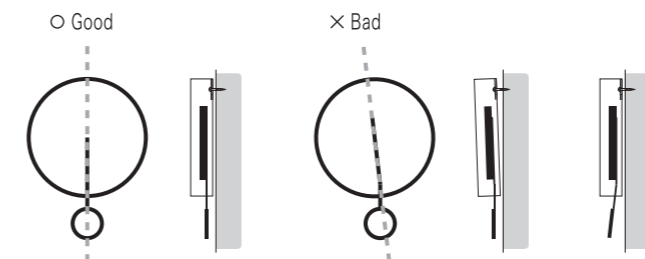

- The clock is not mounted straight when looking from the front.
- The clock is not mounted straight when looking from the side.
- The pendulum is not mounted straight.

### How to mount the clock

- **Improper mounting of the clock may result in it falling off the wall.**
- Please mount it straight. If not hung straight, there is a danger the clock may come off the mount.
- After mounting the clock, gently move it up and down and to the right and left, and forward. Check that the hook (or hole) on the clock is firmly attached to the screw of the wall clock.

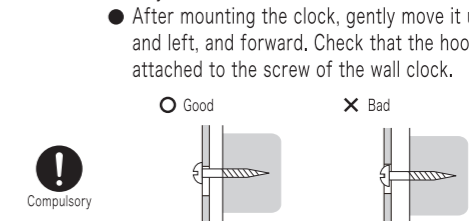

- If you purchase your own mounting hanger, please choose a hanger to which the product can be securely mounted.
- To avoid the possibility of it falling off, do not use adhesives or suction hooks to secure the clock.
- Please install the clock in a location that is not affected by vibration from doors opening and closing.

#### ◆ When mounting the clock on thick wooden walls or a wooden pillar

Please use the wall mounting screw included. Screw it straight into the wall with about 5mm of the screw protruding, to support the clock. If there is a large gap and the clock is unstable, adjust it by screwing the screw further into the wall.

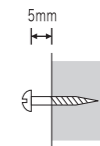

#### ◆ When mounting the clock on walls made of materials such as gypsum board or concrete

Please do not use the included wall mounting screw. Instead, use a commercially available mounting hanger that is suitable for the weight of the clock, materials, and structure of the wall. For this purpose, do not use double-sided tape or suction hooks as these may not be strong enough to support the clock, and it may fall.

### Maintenance

- Gently remove dust from the clock using a soft, dry cloth, or a duster.
- If the clock's wooden parts are dirty, wipe them using a very lightly damp soft cloth. Then rub over using a soft, dry cloth until no traces of water remain.
- It is difficult to remove dirt from the metal and plastic parts of the clock. If they become dirty, wipe them using a cloth with a little neutral detergent or soapy water applied.
- If you use the clock as a wall clock, clean it regularly to prevent stains on the clock and the wall.
- Be careful not to touch the clock hands.

#### Incorrect maintenance may affect the glow of the clock surface and cause discoloration. Observe the following precautions.

- Refrain from strongly scrubbing the surface of the wooden parts.
- Do not use detergents on the clock's wooden parts.
- Do not use bleach solutions, chemical wiping cloths, benzene, thinner, alcohol, spray cleaners, or polish.

### Troubleshooting

Problem	Cause	Action
The clock hands are not working.	<ul style="list-style-type: none"> <li>• There are no batteries in the holder.</li> <li>• The batteries have been inserted the wrong way round.</li> <li>• There may be a conduction malfunction in the battery contact pieces.</li> </ul>	<ul style="list-style-type: none"> <li>• Insert new batteries into the battery holder, ensuring the plus and minus symbols match.</li> <li>• Wipe the surfaces of the battery contact pieces.</li> </ul>
The clock is losing or gaining time.	<ul style="list-style-type: none"> <li>• The time accuracy of the clock is sensitive to changes to temperature.</li> </ul>	<ul style="list-style-type: none"> <li>• If the clock continues to lose/gain time due to the timing error of the clock movement, turn the needle knob in the direction of the arrow to correct the time.</li> <li>• Insert new batteries.</li> </ul>
The pendulum is not working properly or is slow.	<ul style="list-style-type: none"> <li>• The batteries are running low.</li> <li>• The clock is not mounted straight.</li> </ul>	<ul style="list-style-type: none"> <li>• Insert new batteries.</li> <li>• Mount the clock straight.</li> </ul>